

Régulateur climatique SAM2100

Mode d'emploi



Nous vous remercions pour la confiance que vous nous témoignez en choisissant le régulateur climatique SAM2100 Tempolec pour gérer votre installation de chauffage.



Afin d'obtenir le confort optimal tout en réalisant d'importantes économies, nous vous conseillons vivement de lire attentivement ce mode d'emploi.

Vous y trouverez réponse à toutes vos interrogations, que vous soyez l'installateur ou l'utilisateur.

Un régulateur climatique monté et réglé correctement vous garantit confort, économie et tranquillité pour de nombreuses années.

Table des matières

1. Présentation	4
1.1. Description de la face frontale du SAM2100	4
1.2. Description de la face arrière	5
1.3. Quatre micro-interrupteurs pour choisir la configuration hydraulique	5
1.4. Sondes fournies avec le régulateur	5
1.5. Sondes et appareils en option	6
2. Caractéristiques techniques	7
2.1. Valeurs ohmiques des sondes	7
3. Choix de la configuration hydraulique type	8
3.1. Configuration RP10, commande d'un brûleur et d'un circulateur	8
3.2. Configuration RP20, commande d'une vanne et d'un circulateur	9
3.3. Configuration RP30, commande d'un brûleur, d'une vanne et d'un circulateur	9
3.4. Configuration RP40, commande d'un brûleur, d'une vanne et de deux circulateurs	10
3.5. Configuration RP50, commande d'un brûleur, d'un circulateur et d'une production ECS	11
3.6. Configuration RP60, commande d'un brûleur, d'une vanne, de deux circulateurs et d'une production ECS	12
3.7. Configuration RP70, commande d'un brûleur, d'une vanne, d'un circulateur et d'une production ECS	14
4. Montage du régulateur et des sondes	15
4.1. Montage mural	15
4.2. Montage encastré	15
4.3. Montage des sondes	16
5. Raccordement électrique	18
5.1. Bornier 230 V	18
5.2. Bornier basse tension	19
6. Choix de la langue, mise à l'heure, programmation de l'horloge	21
6.1. Choix de la langue	21
6.2. Mise à l'heure	21
6.3. Programmation de l'horloge	22
6.4. Ajout d'un pas de programme	22
6.5. Effacement d'un pas de programme	23
6.6. Programme vacances	23
6.7. Suppression d'un programme vacances	23
6.8. Indication dans l'affichage lorsque l'horloge est programmée	24

7. Réglages de la face frontale	25
7.1. Sélection du mode de fonctionnement	25
7.2. Réglage des courbes de chauffe	26
7.3. Choix de l'affichage des températures avec les touches + et -	27
8. Réglage des paramètres de 1er niveau : Config	28
9. Réglage des paramètres de 2e niveau : ok et Config simultanément	29
10. Utilisation de la sonde d'ambiance SAR2100	30
11. Utilisation d'un thermostat d'ambiance à horloge	31
12. Commandes à distance possibles	32
12.1. Fonction minuterie pour la relance du régime confort : utilisation d'un bouton-poussoir, d'une minuterie ou d'un relais temporisé combiné à une horloge TR611 top3	32
12.2. Fonction minuterie pour la relance du régime confort : utilisation d'une minuterie avec une sonde SAR2100	33
12.3. Commande à distance sur Fb-Fb1-X lorsqu'il n'y a ni horloge, ni thermostat, ni sonde d'ambiance raccordée	33
12.4. Commande à distance avec contacts en parallèle sur les sondes V1, V2 ou BO	34
13. Conseils pour la modification des réglages	35
14. Indication de défaut	36

1. Présentation

Le régulateur climatique SAM2100 est un régulateur digital universel pour la régulation d'une installation de chauffage central à eau chaude en fonction de la température extérieure.

Le SAM2100 convient pour la commande d'un brûleur ou d'une chaudière au gaz par contact ou par signal tension 0–10 V, ainsi que pour la commande de deux circulateurs chauffage, d'un circulateur eau chaude sanitaire et d'une vanne mélangeuse motorisée.

Les fonctions souhaitées sont choisies par 4 micro-interrupteurs au dos de l'appareil. 2, 3 ou 4 sondes sont à raccorder selon les fonctions choisies.

La programmation et le paramétrage sont également fonction des appareils commandés. Par exemple, les paramètres relatifs à un circuit mélangé n'apparaissent pas dans l'affichage si la configuration hydraulique ne comporte pas de vanne mélangeuse.

1.1. Description de la face frontale du SAM2100

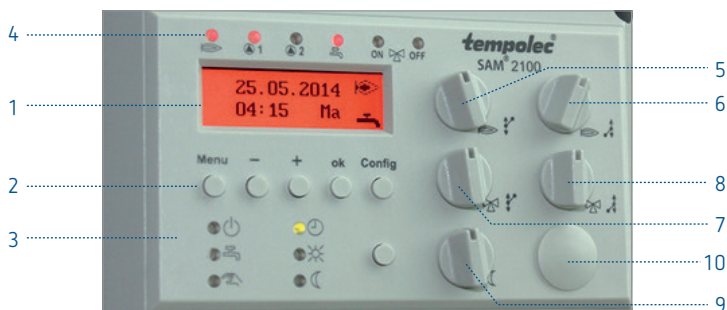

- 1 Display LCD rétro-éclairé (à la première manipulation).

En plus de l'affichage de l'heure, de la date, du jour et des régimes en cours, le display permet de visualiser la programmation, les paramètres, les réglages et les températures mesurées.

Les symboles de droite ne sont affichés que si la fonction est activée.

En cas de défaut de sonde, le display clignote.

- 2 5 touches pour la programmation, le paramétrage ou l'interrogation

- 3 Choix du mode de travail par 6 leds et un bouton-poussoir

- 4 6 leds pour indiquer l'état des contacts, les 5e et 6e leds indiquent l'ouverture (rouge) et la fermeture (vert) de la vanne. Le clignotement indique le mouvement en cours.

- 5 Température du circuit chaudière pour +20 °C extérieur de 10 à 60 °C

- 6 Température du circuit chaudière pour –10 °C extérieur réglable de 30 à 90 °C

- 7 Température du circuit vanne pour +20 °C extérieur réglable de 10 à 60 °C

- 8 Température du circuit vanne pour –10 °C extérieur réglable de 30 à 90 °C

- 9 Abaissement de la température en régime réduit réglable de 0 à 100 %

- 10 Connexion RS 485 pour diagnostic par PC (service) et mise à jour du logiciel

1.2. Description de la face arrière

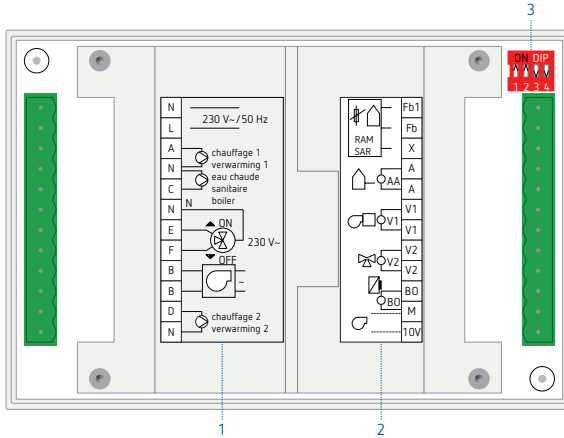

- 1 Bornier 230 V AC pour le raccordement
 - de l'alimentation
 - des circulateurs
 - du moteur de la vanne mélangeuse
 - de la commande brûleur (⚠ libre de potentiel)
- 2 Bornier basse tension pour le raccordement des sondes et d'une commande 0–10 V de la chaudière.



Attention : sur le socle de l'appareil, le bornier basse tension est à gauche.
- 3 4 micro-interrupteurs pour choisir la configuration hydraulique type

1.3. Quatre micro-interrupteurs pour choisir la configuration hydraulique

ON	OFF
1 avec commande du brûleur (sonde V1 utilisée)	sans commande du brûleur
2 avec circuit chauffage sans vanne mélangeuse ou circulateur primaire	sans circuit chauffage non mélangé et sans circulateur primaire
3 avec circuit chauffage avec vanne mélangeuse (sonde V2 utilisée)	sans circuit chauffage mélangé
4 avec production ECS (sonde BO utilisée)	sans production ECS

Réglage d'usine : les micro-interrupteurs 1 et 2 sont ON (configuration hydraulique RP10).

1.4. Sondes fournies avec le régulateur

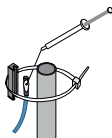
Type	Description
3115 	1 sonde extérieure
2x 3128 2M 	2 sondes plongeuses pour la mesure de la température chaudière, départ ou ECS
TEK-CL3128 	fixation pour utiliser la sonde 3128 2M comme sonde de départ applique

1.5. Sondes et appareils en option

Types		Description
3128 2M		sonde plongeuse 3128 2M pour la mesure de la température ECS si les sondes fournies sont utilisées comme sondes chaudière et de départ
SAR2100		sonde d'ambiance dans le cas où l'on souhaite un réglage à distance, une correction de la température de l'eau de chauffage en fonction de la température ambiante ou encore si on désire activer les fonctions d'optimisation.
RAM784 RAM784R		thermostats d'ambiance à horloge dans le cas où l'on souhaite une surveillance d'une température limite haute en régime confort et limite basse en régime réduit, et si l'on souhaite une programmation horaire à distance.
RAM811 top2 RAM813 top2 HF RAM831 top2 RAM833 top2 HF		
RAM811 top3 RAM813 top3 HF		
TR611 top3		

D'autres appareils comme les détecteurs de présence, thermostats sans horloge, relais, etc. peuvent aussi compléter avantageusement la régulation. Au besoin, consultez-nous.

2. Caractéristiques techniques

Alimentation : 230 V 50 Hz -15 %/+6 %

Réserve de marche de l'horloge : minimum 12 h par goldcap

Nombre de pas de programme de l'horloge : 36

Charge maximale sur chaque contact :
5 A ohmique, 2 A inductif $\cos \varphi = 0,6$

Sondes NTC 2000 Ω à 25 °C (sauf sonde d'ambiance)

Différentiel chaudière : 5 K

Zone neutre de la vanne mélangeuse : 2 K

Différentiel régime été : 2 K

Bande proportionnelle de la vanne : 20 K

Charge maximale de la sortie 0–10 V : 5 mA

Degré de protection IP 20

Boutons de réglage amovibles

Montage mural sur socle, encastré à l'aide d'un cadre de montage en option, sur rail DIN possible avec plaque de fixation sur demande

Connexion par bornes à vis 2 x 0,75 mm² ou 1 x 1,5 mm², borniers débrochables

Dimensions : L 139 mm, H 93 mm, P 95 mm (socle et boutons compris)

2.1. Valeurs ohmiques des sondes

°C	Ohm	°C	Ohm	°C	Ohm	°C	Ohm	°C	Ohm	°C	Ohm
-20	14625	0	5632	+20	2431	+40	1150	+60	587	+80	319
-19	13976	+1	5410	+21	2344	+41	1113	+61	570	+81	310
-18	13327	+2	5187	+22	2258	+42	1076	+62	553	+82	302
-17	12679	+3	4965	+23	2172	+43	1040	+63	536	+83	293
-16	12030	+4	4743	+24	2086	+44	1003	+64	518	+84	285
-15	11382	+5	4521	+25	2000	+45	966	+65	501	+85	276
-14	10892	+6	4347	+26	1931	+46	936	+66	487	+86	269
-13	10402	+7	4173	+27	1862	+47	905	+67	473	+87	262
-12	9912	+8	4000	+28	1793	+48	875	+68	458	+88	254
-11	9422	+9	3826	+29	1724	+49	845	+69	444	+89	247
-10	8933	+10	3653	+30	1655	+50	815	+70	430	+90	240
-9	8559	+11	3516	+31	1599	+51	790	+71	418	+91	234
-8	8186	+12	3380	+32	1543	+52	765	+72	406	+92	228
-7	7813	+13	3244	+33	1488	+53	740	+73	394	+93	221
-6	7439	+14	3107	+34	1432	+54	715	+74	382	+94	215
-5	7066	+15	2971	+35	1376	+55	690	+75	370	+95	209
-4	6779	+16	2863	+36	1331	+56	669	+76	359	+96	204
-3	6492	+17	2755	+37	1286	+57	649	+77	349	+97	199
-2	6202	+18	2647	+38	1241	+58	628	+78	339	+98	193
-1	5919	+19	2539	+39	1195	+59	608	+79	329	+99	188
										+100	183

Les sondes d'ambiance présentent d'autres valeurs ohmiques :

- bornes Fb-Fb1 → valeur ohmique en fonction de la température mesurée : $\pm 18 \text{ k}\Omega$ à 20 °C
- bornes Fb-X → valeur ohmique en fonction du réglage : $\pm 32 \text{ k}\Omega$ pour le milieu d'échelle.



Remarque importante : si les températures affichées ne sont pas conformes, vérifiez toujours la valeur ohmique des sondes lorsque le régulateur est enlevé de son socle.

3.2. Configuration RP20, commande d'une vanne et d'un circulateur

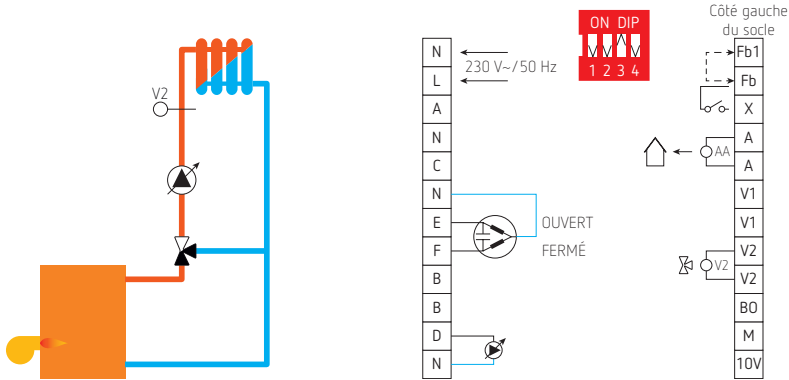

- Les sorties E et F (ouvrir /fermer) commandent la vanne motorisée selon un comportement PID (bande proportionnelle de 20 K) et selon la courbe de chauffe qui définit la température de départ en fonction de la température extérieure.

3.3. Configuration RP30, commande d'un brûleur, d'une vanne et d'un circulateur

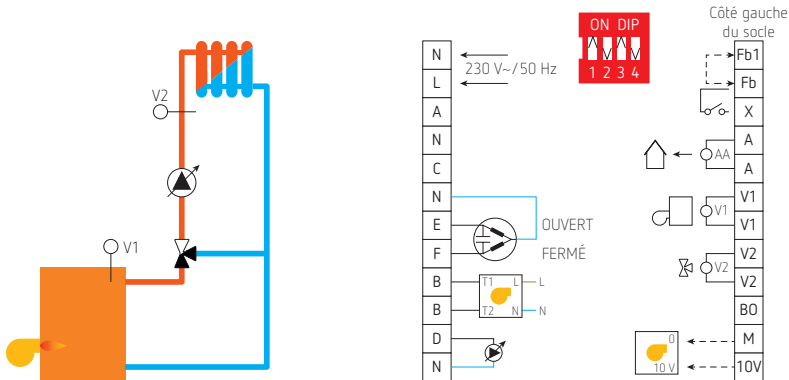

- Le brûleur est commandé par le contact B-B ou par la sortie 0–10 V de façon à ce que la température de la chaudière soit toujours au moins 10 °C supérieure à la température de départ .
- Les sorties E et F (ouvrir /fermer) commandent la vanne motorisée selon un comportement PID (bande proportionnelle de 20 K) et selon la courbe de chauffe qui définit la température de départ en fonction de la température extérieure.

3.4. Configuration RP40, commande d'un brûleur, d'une vanne et de deux circulateurs

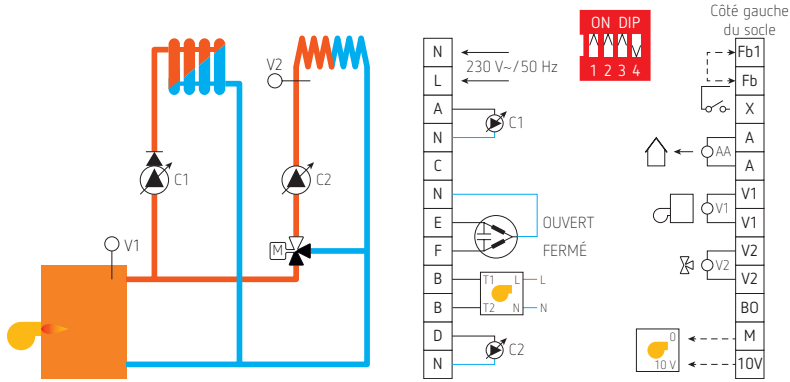

- Le brûleur est commandé par le contact B-B ou par la sortie 0-10 V de façon à ce que la température chaudière soit inversement proportionnelle à la température extérieure selon les réglages de la courbe de chauffe chaudière.
- La température de la chaudière sera de toute façon supérieure de 10 °C par rapport à la température de départ après la vanne.

■ Configuration RP41, variante

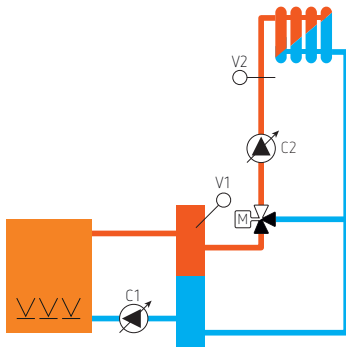

- Dans cette configuration, le circulateur C1 est un circulateur primaire incorporé ou non dans la chaudière.
- Le choix de C1 comme circulateur primaire est effectué dans les paramètres de configuration de 2e niveau (**ok + Config**).
- Le fonctionnement est identique au cas ci-avant excepté que le circulateur primaire s'arrête **30 minutes** après l'arrêt du brûleur.

3.5. Configuration RP50, commande d'un brûleur, d'un circulateur et d'une production ECS

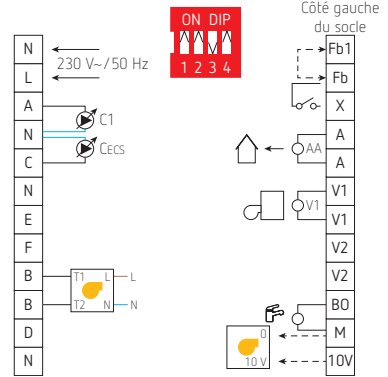
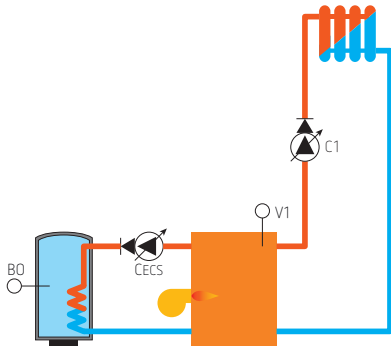

- Hors production ECS, le brûleur est commandé par le contact B-B ou par la sortie 0-10 V de façon à ce que la température chaudière soit inversement proportionnelle à la température extérieure selon les réglages de la courbe de chauffe.
 - Pendant une production ECS, la température chaudière est uniquement limitée par le thermostat de celle-ci.
- #### ■ Fonctionnement des circulateurs
- Hors production ECS ou si la production ECS n'est pas prioritaire, le circulateur C1 raccordé aux bornes A-N fonctionne en permanence sauf en régime été (arrêt après 15 min). Un dégommage a lieu 60 s/24 h.
 - Pendant une production ECS prioritaire, le circulateur C1 est arrêté et le circulateur CECS raccordé aux bornes N-C est enclenché.
 - Après une production ECS prioritaire, le circulateur CECS fonctionne encore et le circulateur C1 reste à l'arrêt tant que la température chaudière est supérieure de plus de 5 °C par rapport à la température ECS.
 - Au plus tard dans les 15 minutes après la production ECS, le circulateur ECS est arrêté et le circulateur C1 réenclenché.
- #### ■ Anti-légionellose
- Si souhaité, la fonction anti-légionellose peut être activée dans les paramètres de configuration de 1er niveau (**Config**).
 - Dans ce cas, à chaque première production ECS de la semaine, la température ECS est portée à haute température pendant **15 minutes** à condition que le réglage du thermostat de chaudière le permette.

■ Configuration RP51, variante

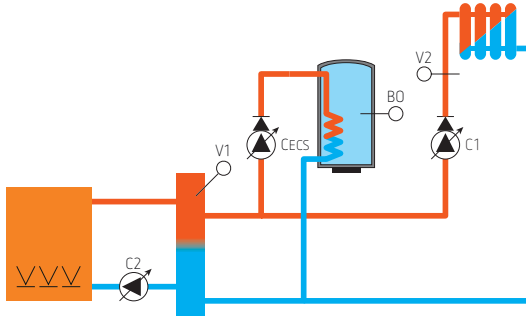

- Dans cette configuration, un circulateur C2 incorporé ou non dans la chaudière est utilisé comme circulateur primaire.
- Le choix de C2 comme circulateur primaire est effectué dans les paramètres de 2e niveau (**ok + Config**).
- Le circulateur C2 se raccorde aux bornes D-N.
- Le fonctionnement est identique au cas ci-avant excepté que le circulateur C2 est toujours enclenché en même temps que le brûleur et s'arrête **30 minutes** après celui-ci.

3.6. Configuration RP60, commande d'un brûleur, d'une vanne, de deux circulateurs et d'une production ECS

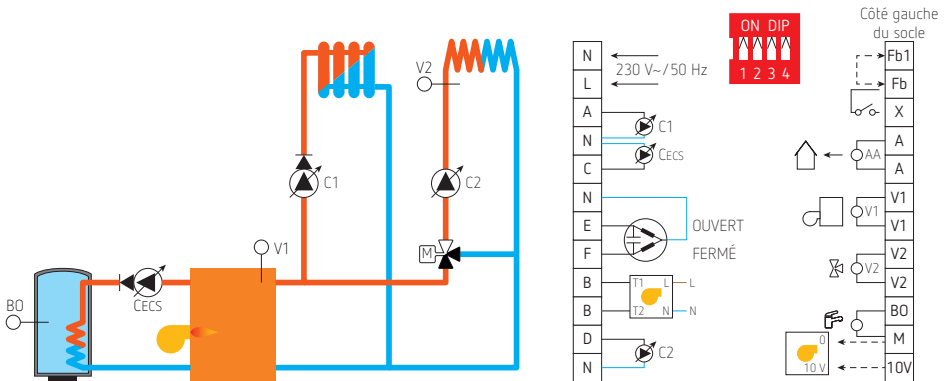

- Hors production ECS, le brûleur est commandé par le contact B-B ou par la sortie 0-10 V de façon à ce que la température chaudière soit inversement proportionnelle à la température extérieure selon les réglages de la courbe de chauffe chaudière.
- La température de la chaudière sera de toute façon supérieure de 10 °C par rapport à la température de départ près la vanne.
- Pendant une production ECS, la température chaudière est uniquement limitée par le thermostat de celle-ci.

Fonctionnement des circulateurs

- Le circulateur C2 raccordé aux bornes D-N fonctionne en permanence sauf en régime été (arrêt après 15 min). Un dégommage est prévu 60 s/24 h.
- Hors production ECS ou si la production ECS n'est pas prioritaire, le circulateur C1 raccordé aux bornes A-N fonctionne en permanence sauf en régime été (arrêt après 15 min). Un dégommage est prévu 60 s/24 h.
- Pendant une production ECS prioritaire, le circulateur C1 est arrêté et le circulateur CECS raccordé aux bornes N-C est enclenché.
- Après une production ECS prioritaire, le circulateur CECS fonctionne encore et le circulateur C1 reste à l'arrêt tant que la température chaudière est supérieure de plus de 5 °C par rapport à la température ECS.
- Au plus tard dans les 15 minutes après la production ECS, le circulateur ECS est arrêté et le circulateur C1 réenclenché.

Anti-légionellose

- Si souhaité, la fonction anti-légionellose peut être activée dans les paramètres de configuration de 1er niveau (**Config**).
- Dans ce cas, à chaque première production ECS de la semaine, la température ECS est portée à haute température pendant **15 minutes** à condition que le réglage du thermostat de chaudière le permette.

Configuration RP61, variante

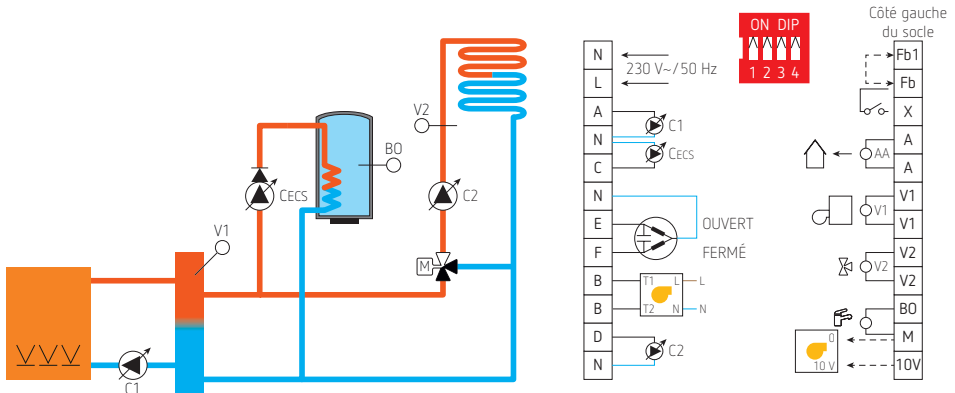

- Dans cette configuration, le circulateur C1 est un circulateur primaire incorporé ou non dans la chaudière.
- Le choix de C1 comme circulateur primaire est effectué dans les paramètres de configuration de 2e niveau (**ok** et **Config**).
- Le fonctionnement est identique au cas ci-avant excepté que, hors production ECS, la température chaudière est maintenue en permanence 10 °C supérieure à la température demandée par la vanne et que le circulateur primaire s'arrête **30 minutes** après l'arrêt du brûleur.

3.7. Configuration RP70, commande d'un brûleur, d'une vanne, d'un circulateur et d'une production ECS

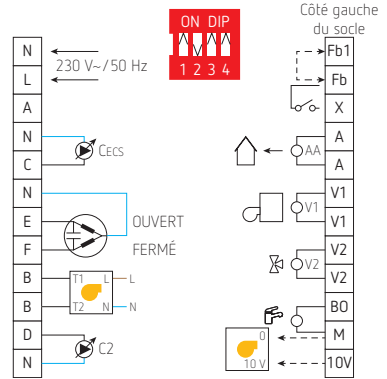
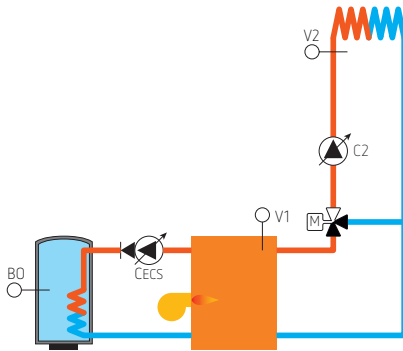

- Hors production ECS, le brûleur est commandé par le contact B-B ou par la sortie 0-10 V de façon à ce que la température chaudière soit supérieure de 10 °C par rapport à la température de départ après la vanne.

- Pendant une production ECS, la température chaudière est uniquement limitée par le thermostat de celle-ci.

■ Fonctionnement des circulateurs

- Le circulateur C2 raccordé aux bornes D-N fonctionne en permanence sauf en régime été (arrêt après 15 min). Un dégommage est prévu 60 s/24 h.
- Le circulateur CECS raccordé aux bornes N-C est enclenché pendant la production ECS.

- Après une production ECS, le circulateur CECS fonctionne encore tant que la température chaudière est supérieure de plus de 5 °C par rapport à la température ECS.
- Le circulateur CECS s'arrête au plus tard 15 min après une production ECS.

■ Anti-légionellose

- Si souhaité, la fonction anti-légionellose peut être activée dans les paramètres de configuration de 1er niveau (**Config**).

- Dans ce cas, à chaque première production ECS de la semaine, la température ECS est portée à haute température pendant **15 minutes** à condition que le réglage du thermostat de chaudière le permette.

4. Montage du régulateur et des sondes

4.1. Montage mural

- Choisissez un endroit sec et non poussiéreux
- Enlevez le socle du régulateur
- Fixez le boîtier sur une surface **PARFAITEMENT** plane après avoir perforé les passe-câbles pour le passage des câbles électriques. Veillez à ce que le connecteur basse tension (bornes Fb1 à 10 V) soit placé à gauche.

- Après avoir réalisé les raccordements et fixé les câbles, remettez le régulateur sur le socle.



Veillez à ce que les passe-câbles en caoutchouc soient placés de telle sorte que le régulateur se positionne correctement sur le socle.

4.2. Montage encastré

- Utilisez un cadre d'adaptation prévu pour montage dans une découpe 92 x 138 mm (réf. TEK-CAD 2100).
- Placez le régulateur par l'arrière de la découpe de façon à introduire les chevilles de fixation du cadre dans les trous de fixation du régulateur. Vissez le cadre avec deux vis.
- Utilisez le socle comme ci-avant pour les raccordements ou n'utilisez que les connecteurs seuls. Dans ce cas, attention à ne pas inverser les connecteurs.

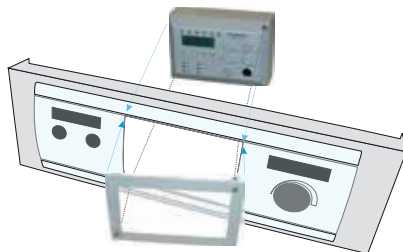

4.3. Montage des sondes

- ⚠ Remarques importantes :** un soin tout particulier doit être apporté au montage des sondes.
- Choisissez un emplacement approprié en tenant compte qu'une sonde qui mesure la température de l'eau ne sera efficace que si elle est correctement irriguée.
- Les sondes de départ, de chaudière et eau chaude sanitaire sont fournies avec un câble moulé de 6 m de long. Au besoin, ces câbles peuvent être raccourcis ou allongés par un câble normal à 2 conducteurs (maximum 0,75 mm²).
- La sonde extérieure dispose d'un bornier pour un raccordement par un câble à deux conducteurs.
- Évitez de juxtaposer des câbles de sondes avec des câbles 230 V (tubages séparés).

■ Sonde extérieure

- Choisissez un emplacement entre 2 et 3 m de hauteur, sur un mur extérieur exposé au nord, nord-ouest ou nord-est, à l'abri d'un rayonnement solaire direct, d'éventuels courants d'air et autant que possible de la pluie.
- Fixez la sonde à l'aide des vis et chevilles fournies. L'entrée du câble doit être orientée vers le bas.
- Cette sonde présente un bornier à vis pour le raccordement d'un câble à deux conducteurs (maximum 0,75 mm²).



Remarque : dans le cas d'habitations avec de grandes baies vitrées exposées au sud, on peut éventuellement placer la sonde de façon à tenir compte de l'ensoleillement. Mais dans ce cas, les locaux moins bien exposés risquent de ne plus être chauffés suffisamment.

■ Sonde de départ applique

- A placer après le circulateur du circuit avec vanne mélangeuse.
- Décapez le tuyau jusqu'au brillant métallique.

- Enduisez le tuyau de pâte thermoconductrice et fixez la sonde à l'aide du support et du collier de serrage fournis; si une difficulté de serrage se présentait, utilisez un collier de serrage adapté à la tuyauterie.

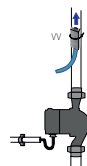

■ Sonde de départ plongeuse

- La sonde sera placée après le circulateur sur la tuyauterie de départ, à un endroit qui permettra son immersion sur toute la longueur. Si elle est placée dans un coude, veillez à ce que l'écoulement de l'eau «frappe» l'extrémité de la sonde.

- La sonde sera montée dans un doigt de gant présentant un diamètre intérieur de 7 mm.

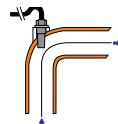

■ Sonde chaudière

- La sonde sera de préférence introduite dans un doigt de gant équipant la chaudière. Son faible diamètre permet d'introduire cette sonde dans un doigt de gant préalablement occupé par un ou deux bulbes de thermostats à capillaire.
- Si'il était impossible d'introduire cette sonde dans la chaudière, un montage sur le tuyau de sortie, préalablement décapé et enduit de pâte thermoconductrice, est acceptable.
- Si l'installation est équipée d'une bouteille casse-pression, la sonde doit normalement être placée dans le doigt de gant de la bouteille casse-pression en veillant à ce qu'elle mesure correctement la température de l'eau chaude provenant de la chaudière.

■ Sonde ballon eau chaude sanitaire

- Enduisez la sonde de pâte thermoconductrice.
- Calez la sonde le plus profondément possible dans le doigt de gant équipant le ballon ECS, de façon à mesurer la température de l'eau de ville contenue dans le ballon (suivre éventuellement les instructions du constructeur de ballon).

■ Sonde d'ambiance SAR2100

- Choisissez un local pilote dont la température reflète l'ambiance du bâtiment.
- Évitez de placer les sondes à proximité des sources de chaleur (radiateurs, feu ouvert, spots, etc.), derrière un meuble ou une tenture ou dans des courants d'air.
- Les sondes d'ambiance disposent d'un bornier pour le raccordement d'un câble à trois conducteurs (maximum 0,75 mm²).
- Évitez de juxtaposer des câbles de sonde avec des câbles 230 V (tubages séparés).

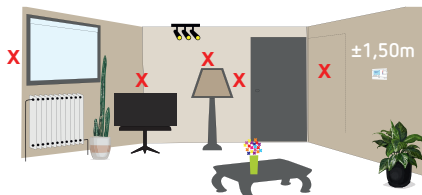

■ Thermostat d'ambiance

- Choisissez un emplacement comme pour la sonde d'ambiance.
- N'utilisez que des thermostats deux fils (réf. THEBEN [RAM784](#), [RAM784R](#), [RAM811 top2](#), [RAM811 top3](#), [RAM831 top2](#)) ou des thermostats à commande radio ([RAM813 top2 HF](#), [RAM813 top3 HF](#), [RAM833 top2 HF](#)).
- Évitez de juxtaposer le câble venant du thermostat avec un câble 230 V (tubages séparés).

5. Raccordement électrique

→ Voir aussi les raccordements types selon la configuration hydraulique choisie.

→ Ignorez les sondes non utilisées.

5.1. Bornier 230 V

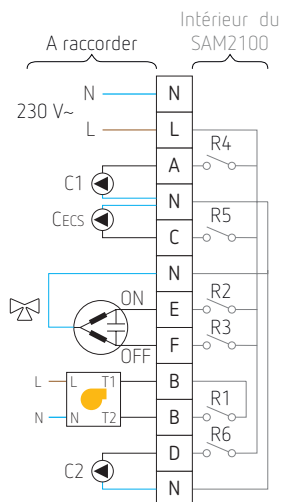

Côté droit dans le socle : bornes N à N

N-L alimentation 230 V 50 Hz

A-N circulateur chauffage 1 ou circulateur primaire

N-C circulateur ECS

N-E ouverture vanne mélangeuse

N-F fermeture vanne mélangeuse

B-B contact libre de potentiel pour la commande du brûleur (ce contact se raccorde sur le bornier de la chaudière comme un simple contact de thermostat d'ambiance)

D-N circulateur chauffage 2 ou circulateur primaire.

Remarques

- Selon la disposition de la vanne mélangeuse, elle peut s'ouvrir dans le sens horlogique ou anti-horlogique. Si la vanne est motorisée par un servomoteur TEMPOLEC, l'ouverture horlogique est réalisée en raccordant la borne E du SAM2100 sur la borne 1 du servomoteur SM100 ou sur la borne F du SAM2100 sur la borne 2 du servomoteur SM80 /SM90 et la borne F du SAM2100 sur la borne 2 du servomoteur SM100 ou sur la borne 1 du servomoteur SM80 /SM90. Si la vanne s'ouvre dans le sens antihorlogique, permutez E-F ou 1-2.
- Le contact B-B pour la commande d'un brûleur est libre de potentiel, c'est-à-dire qu'il se raccorde sur le bornier de la chaudière comme un contact de thermostat d'ambiance. Si la chaudière n'a pas d'autre alimentation 230 V, raccordez le contact B-B comme suit :

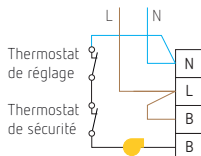

- Si l'on désire utiliser un thermostat d'ambiance seulement pour arrêter le circulateur du circuit chauffage 1 (sans vanne mélangeuse) dans les configurations hydrauliques RP40 ou RP60 décrites en 3.4. ou 3.6., respectez le schéma ci-après (voir également 12.4, p. 34).

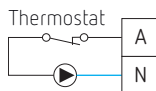

- Si on est en présence d'un chauffage sol, malgré la protection contre un départ trop chaud, il se pourrait qu'en cas de défaillance de la vanne motorisée, par exemple, une température trop élevée soit présente dans le sol. Pour éviter ce danger et en absence d'autre protection, nous vous conseillons de placer un thermostat de sécurité réglé sur 50 °C avant le collecteur du chauffage sol et de le raccorder comme suit :

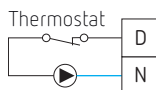

- Bien que chaque contact du SAM2100 ait un pouvoir de coupure de 5 A, la charge totale pour les circulateurs raccordés en A-N, C-N et D-N ne peut excéder 6 A. Si nécessaire, utilisez des relais de puissance.
- N'utilisez pas des câbles d'un diamètre supérieur à 1,5 mm².

5.2. Bornier basse tension

Côté gauche du socle, bornes Fb1 à 10V

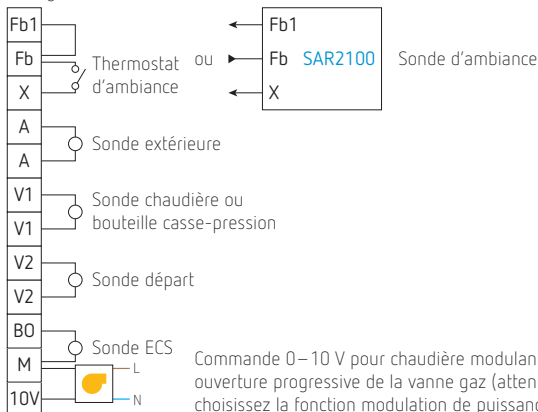

Fb1-Fb Ne rien raccordez s'il n'y a ni sonde d'ambiance ni thermostat d'ambiance.

Pontez Fb1-Fb s'il y a un thermostat d'ambiance. Raccordez les bornes Fb1-Fb de la sonde d'ambiance si une sonde d'ambiance SAR2100 est utilisée.

Fb-X Ne rien raccordez s'il n'y a ni sonde d'ambiance ni thermostat d'ambiance ou si on ne désire pas que le réglage de la sonde soit actif (sonde aveugle).

Une surveillance de présence de sonde est activée à partir du moment où une sonde d'ambiance a été raccordée une première fois. Dans ce cas, si un défaut de sonde d'ambiance survient, la régulation se comporterait comme si la sonde n'existait pas. Pour désactiver une sonde d'ambiance, il faut la déconnecter du régulateur. Après une remise sous tension du régulateur, il se comporte de nouveau comme si la sonde n'avait jamais existé.

Raccordez les bornes Fb-X de la sonde d'ambiance si on souhaite un réglage actif. Raccordez le contact appel de chaleur d'un thermostat si on souhaite que la régulation soit en régime confort lorsque le thermostat est en appel de chaleur et en régime réduit dans le cas contraire.

A-A La sonde extérieure doit toujours être raccordée. Si on souhaite une régulation à température constante, une résistance fixe de 5,6 kΩ peut être raccordée à ces bornes.

Une surveillance de court-circuit ou de circuit ouvert est réalisée par la régulation. En cas de défaut de sonde extérieure, la régulation considère que la température extérieure est de -15 °C. Le brûleur et les circulateurs chauffage 1 et 2 sont enclenchés, la vanne mélangeuse s'ouvre jusqu'à ce que la température maximale après la vanne soit atteinte.

V1-V1 Sonde chaudière ou bouteille casse-pression. Ne rien raccordez si le SAM2100 ne commande pas le brûleur (voir 3.2, p. 9).

Si cette sonde doit être utilisée et qu'elle est manquante ou en circuit ouvert, le brûleur et le circulateur chauffage 1 sont enclenchés. Seul le thermostat de chaudière limite la température de celle-ci. Le contact d'un thermostat d'ambiance peut être raccordé en parallèle sur la sonde V1 (contact fermé lorsque la température ambiante est atteinte, voir 12.4, p. 34).

V2-V2 Sonde de départ à placer après la vanne. Ne rien raccorder si le SAM2100 ne commande pas de vanne mélangeuse (voir 3.1, p. 8 et 3.5, p. 11).

Si la sonde doit être utilisée et qu'elle est manquante ou en circuit ouvert, la vanne mélangeuse s'ouvre et la température chaudière est limitée à 40 °C même si d'autres circuits nécessitent une température chaudière supérieure à 40 °C.



Dans ce cas, si une production ECS prioritaire est en cours, le circulateur chauffage 1 reste à l'arrêt.

BO-M Sonde eau chaude sanitaire à placer dans le ballon ECS. Ne rien raccorder si le SAM2100 ne commande pas la production ECS (voir 3.1., 3.2., 3.3. et 3.4. à partir de la page 8).

Si la sonde doit être utilisée et qu'elle est manquante ou en circuit ouvert, la production ECS est permanente et la température chaudière est limitée à 70 °C sauf si d'autres circuits nécessitent une température chaudière supérieure à 70 °C.

M-10V Commande 0–10 V pour chaudière modulante. Si cette sortie est utilisée, le paramètre bande proportionnelle 0–10 V accessible dans les paramètres de configuration de 2e niveau (**ok** et **Config**) doit être réglé entre 4 et 20 K.

■ Comportement de la sortie 0–10 V

Différence entre températures de consigne et mesurée	Bande proportionnelle, signal 0–10 V		
	5 K	10 K	20 K
0 K	0 V	0 V	0 V
1 K	2 V	1 V	0,5 V
2 K	4 V	2 V	1 V
3 K	6 V	3 V	1,5 V
4 K	8 V	4 V	2 V
5 K	10 V	5 V	2,5 V
6 K	10 V	6 V	3 V
7 K	10 V	7 V	3,5 V
8 K	10 V	8 V	4 V
9 K	10 V	9 V	4,5 V
10 K	10 V	10 V	5 V
15 K	10 V	10 V	7,5 V
20 K	10 V	10 V	10 V

6. Choix de la langue, mise à l'heure, programmation de l'horloge

Remarques

- Lors de la première mise en service, les messages affichés sont en néerlandais. Si la langue est ensuite modifiée, elle restera sauvegardée en mémoire même si la réserve de marche est épuisée.
- L'horloge dispose d'un changement d'heure été/hiver automatique.

6.1. Choix de la langue

Action	Affichage
Appuyez sur Menu et ensuite 3, 4 ou 5 fois sur + (sauf lors de la première mise en service)	Taal ou Langue ou Sprache ou Language
Appuyez sur ok pour entrer dans le sous-menu	nederlands - francais - deutsch - english
Appuyez sur ok pour modifier	La dernière langue clignote
Appuyez sur + ou -	La langue à sélectionner apparaît
Appuyez sur ok	La langue est mémorisée
Appuyez deux fois sur Menu ou attendez une minute	Date, heure et régimes en cours ou température mesurée

6.2. Mise à l'heure

Action	Affichage
Appuyez sur Menu	Reglage horloge
Appuyez sur ok pour entrer dans le sous-menu	Date et heure
Appuyez sur ok pour modifier	Le jour du mois clignote
Modifiez par + ou -	Le jour est correct
Appuyez sur ok pour mémoriser	Le mois clignote
Modifiez par + ou -	Le mois est correct
Appuyez sur ok pour mémoriser	L'année clignote
Modifiez par + ou -	L'année est correcte
Appuyez sur ok pour mémoriser	L'heure clignote
Modifiez par + ou -	L'heure est correcte
Appuyez sur ok pour mémoriser	Les minutes clignent
Modifiez par + ou -	Les minutes sont correctes
Appuyez sur ok	Le jour de semaine est indiqué automatiquement
Quittez la procédure de mise à l'heure en appuyant sur Menu deux fois ou attendez une minute	L'affichage indique l'heure correcte ou les températures mesurées (affichage de base)

6.3. Programmation de l'horloge

Selon la configuration hydraulique choisie, la programmation horaire de l'horloge pour déterminer les régimes devra être réalisée sur un, deux ou trois canaux. D'origine, chaque canal est préprogrammé de 6 à 22:00 tous les jours pour les régimes confort et pour autoriser la production ECS.

Les canaux 1 et 2 relatifs à la chaudière et à la vanne ont 4 régimes possibles :

- * : confort
- C : réduit
- Min : antigel
- Max : chaudière à température maximale ou vanne ouverte jusqu'à ce que la température de départ maximale soit atteinte.

Le canal 3 relatif à la production ECS n'a que deux régimes :

- * : ECS autorisée
- Min : ECS non autorisée.

Les trois canaux sont programmables de dix en dix minutes.

Action

Appuyez sur **Menu** et ensuite 1, 2 ou 3 fois sur **+**

Affichage

Prog. chaudière
ou Programme vanne
ou Programme eau chaude sanitaire

Appuyez sur **ok** pour entrer dans le sous-menu souhaité

Le numéro de pas de programme clignote. Régime *, C, Min ou Max pour les canaux 1 ou 2. Régime * ou Min pour le canal 3. L'heure programmée. Les jours de semaine où la commutation sera effective.

Appuyez sur **+** ou **-** pour choisir le numéro de pas de programme à modifier et confirmez par **ok**

Idem ci-dessus mais le symbole du régime clignote

Appuyez sur **+** ou **-** pour choisir le régime, confirmez par **ok**

Idem ci-dessus mais l'heure clignote

Appuyez sur **+** ou **-** pour choisir l'heure du début de régime et confirmez par **ok**

Idem ci-dessus mais les minutes clignent

Appuyez sur **+** ou **-** pour les minutes, confirmez par **ok**

Idem ci-dessus mais le lundi clignote

Appuyez sur **+** pour valider le jour ou sur **ok** pour passer au jour suivant ou sur **-** pour retirer le jour (si le jour n'est pas barré, cela signifie que la commutation aura lieu ce jour-là). Confirmez par **ok**.

Idem ci-dessus mais le mardi clignote

Procédez comme ci-dessus pour les 7 jours de la semaine. Ensuite, changez le numéro de pas de programme ou appuyez deux fois sur **Menu** pour revenir sur l'affichage de base.

6.4. Ajout d'un pas de programme





→ Procédez comme au 6.3. mais lorsque l'on choisit le numéro de pas de programme, appuyez sur **+** jusqu'à ce que l'affichage indique **+00 : 00 -.**

→ Confirmez par **ok** et programmez le régime, l'heure, les minutes, les jours comme ci-avant. Le nouveau pas de programme prendra un numéro qui respecte la nouvelle chronologie des commutations.

6.5. Effacement d'un pas de programme

- Procédez comme au 6.3. pour choisir le pas de programme à effacer. Confirmez par **ok**.
- Lorsque le symbole du régime clignote, appuyez sur **-** jusqu'à ce que l'affichage indique **del ?**
- Confirmez par **ok**. La numérotation des pas de programme qui restent respectera la nouvelle chronologie de commutation.

6.6. Programme vacances

Action	Affichage
Appuyez sur Menu et ensuite sur + jusqu'à l'affichage ci-contre	Vacances
Appuyez sur ok pour entrer dans le sous-menu. Appuyez de nouveau sur ok . Appuyez sur + ou - .	Vacances  --- Jus ---
Choisissez avec + ou - le régime souhaité et confirmez par ok . Par + ou - , choisissez le jour de début et confirmez par ok .	 Min,  ou  . La date de début des vacances clignote.
De même, choisissez le jour et le mois de début, le jour et le mois de fin avec + ou - , confirmez par ok . Pour terminer, appuyez deux fois sur Menu .	

Le programme vacances prendra cours à 0:00, le 1er jour de vacances et se terminera à 24:00 le dernier jour. A ce moment, selon le régime vacances choisi, le SAM2100 prendra les modes de fonctionnement suivants :

 Min : chauffage arrêté avec antigel actif, ECS non autorisée

 : chauffage en régime réduit, ECS non autorisée

 : chauffage en régime confort, ECS autorisée.

Lorsque la date de fin de vacances est échu, le programme vacances est automatiquement effacé de la mémoire.



Le programme vacances a priorité sur la programmation horaire mais n'est possible que si le mode de fonctionnement  est en cours.

6.7. Suppression d'un programme vacances

Lors d'un retour anticipé ou de vacances annulées, il est possible d'effacer un programme vacances préalablement mémorisé.

Action	Affichage
Appuyez sur Menu et ensuite sur + jusqu'à l'affichage →	Vacances
Appuyez sur ok pour entrer dans le sous-menu. Appuyez de nouveau sur ok .	Régime, dates de début et de fin de vacances programmées; le régime clignote.
Appuyez sur - jusqu'à l'affichage ci-contre.	--- Jus ---
Confirmez par ok pour annuler le programme vacances. Appuyez deux fois sur Menu .	--- Jus ---

6.8. Indication dans l'affichage lorsque l'horloge est programmée

Après une programmation, les différents circuits prennent automatiquement l'état demandé par l'horloge et les symboles suivants apparaissent dans le display après quelques instants :



Courbe de chauffe chaudière en régime confort.

Si ce symbole n'apparaît pas, soit il n'y a pas de commande de brûleur, soit la courbe de chauffe est en régime réduit.



Courbe de chauffe de la vanne en régime confort.

Si ce symbole n'apparaît pas, soit il n'y a pas de commande de vanne, soit la courbe de chauffe est en régime réduit.



Production ECS.

Si ce symbole n'apparaît pas, soit il n'y a pas de production ECS, soit elle n'est pas autorisée.

Remarque : si le mode de fonctionnement, une dérogation à distance ou un programme vacances doit modifier le fonctionnement, les symboles dans le display tiennent compte des régimes réellement demandés.

7. Réglages de la face frontale

7.1. Sélection du mode de fonctionnement

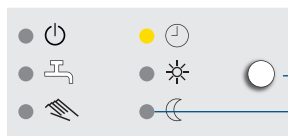

Bouton-poussoir pour passer d'un mode à un autre

6 leds pour indiquer le mode en cours



Stand-by.

Le régulateur est hors service, les brûleur et circulateur sont à l'arrêt, la vanne mélangeuse est maintenue fermée. La protection antigèle reste active.



Régime été.

Les fonctions chauffage sont arrêtées sauf la protection antigèle. Seule une production ECS est possible selon les horaires programmés.



Régime manuel.

Cette fonction permet un test des raccordements électriques et de l'installation en général.

Séquence :

- brûleur et circulateur enclenchés
- vanne mélangeuse ouverte jusqu'à ce que la température de départ maximale soit atteinte.



En cas de coupure de la tension secteur pendant un fonctionnement manuel, le dernier mode de fonctionnement avant le régime manuel est réactivé au retour de la tension.



Alternance automatique des régimes selon la programmation de l'horloge avec programme vacances.



Si un contact de thermostat d'ambiance à horloge est raccordé aux bornes Fb-X, c'est le thermostat qui détermine les régimes confort et réduit pour le circuit avec vanne. S'il n'y a pas de vanne, le thermostat détermine les régimes pour la chaudière.



Régime confort permanent.

La production ECS est autorisée 24 h/24.



Régime réduit permanent.

La production ECS n'est pas autorisée.

7.2. Réglage des courbes de chauffe

 Les réglages de courbe de chauffe de la chaudière sont inopérants dans les configurations RP20, RP30, RP41, RP61 et RP70. De même, les réglages de courbe de chauffe de la vanne mélangeuse sont inopérants si le SAM2100 ne commande pas de vanne mélangeuse.

Dès que l'on manipule un bouton de réglage, l'affichage indique immédiatement la valeur réglée pendant 5 secondes.



température chaudière pour 20 °C extérieur



Ce réglage est limité par le paramètre chaudière temp. min.



température départ après la vanne pour 20 °C extérieur



abaissement de la température de chaudière et de départ en régime réduit (valeur exprimée en % de la différence entre les deux températures des courbes réglées).

Ex. : pour une courbe  20 à 70 °C, 50 % d'abaissement signifie un abaissement de 25 °C de la température chaudière.



Pour une température extérieure < -10 °C, l'abaissement de la température en régime réduit est annulé.



température chaudière pour -10 °C extérieur



température départ après la vanne pour -10 °C extérieur



Ce réglage est limité par le paramètre vanne temp. max.

■ Réglages conseillés

Type de chauffage	Courbe 20 °C	Courbe -10 °C
Radiateurs	20 °C	70 °C
Sol	20 °C	40 °C
Aérothermes	50 °C	80 °C
Convecteurs	40 °C	70 °C

Régime réduit

- pour bâtiment bien isolé : 100 %
- pour bâtiment moyennement isolé : 50 %
- pour bâtiment mal isolé : 25 %

■ Profil des courbes de chauffe

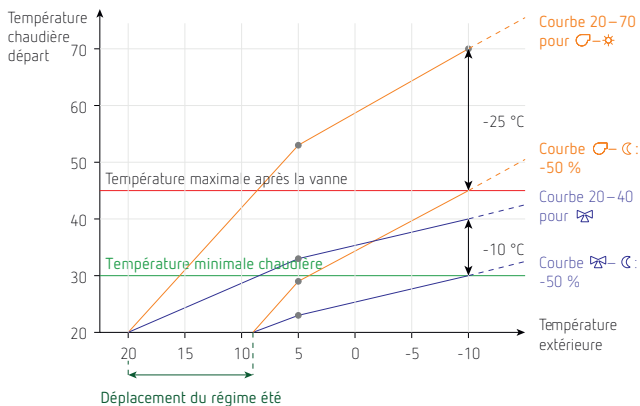

■ Régime été

- Si la température extérieure devient supérieure à 20 °C (réglable de 15 à 30 °C), un régime été automatique arrête les fonctions de chauffage (arrêt brûleur et circulateurs, vanne fermée).
- En régime réduit, le régime été subit un décalage selon l'abaissement de température demandé et selon la courbe de chauffe.

Exemple : pour une courbe 20–70 et pour un abaissement de 50 %, le régime été est décalé de 20 °C à 9 °C. Ceci évite en été que le chauffage ne se réenclenche pendant une nuit fraîche.



Un régime été a une durée minimale de 30 minutes.

7.3. Choix de l'affichage des températures avec les touches + et –

L'affichage de base peut être adapté à l'aide des touches + et –.

Selon les sondes utilisées, il est possible de visualiser :

	température ambiante
	correction de température demandée (écart entre position du bouton et position centrale de l'échelle)
	température extérieure

	température chaudière
	température de départ
	température eau chaude sanitaire

8. Réglage des paramètres de 1er niveau : Config

Les paramètres ci-après sont accessibles pour autant que la configuration hydraulique choisie le justifie.

→ Pour modifier les paramètres visualisés, appuyez sur **ok**, ensuite sur **+** ou **-**, et confirmez par **ok**.

Action	Affichage	Signification
Appuyez sur Config	REGIME ETE 20°C	Température extérieure au-dessus de laquelle on souhaite un arrêt total des fonctions de chauffage. Plage de réglage de 15 à 30 °C.
Appuyez sur +	ECS val.consigne 55°C	Température ECS souhaitée. Réglable de 20 à 70 °C.
Appuyez sur +	ECS priorite - = non, ✓ = oui	Si l'eau chaude est prioritaire, le circulateur du circuit chauffage sans vanne est arrêté pendant la production ECS.
Appuyez sur +	Chaudiere temp.min 20°C	Température minimale à la chaudière hors régime été. Réglable de 10 à 60 °C.  Si on impose une température minimale, celle-ci s'oppose à un abaissement de température en régime réduit sur le circuit sans vanne.
Appuyez sur +	Temps min.brûleur 0m	Durée minimale de fonctionnement du brûleur. Réglable de 0 à 5 minutes.
Appuyez sur +	Vanne temp.max 50°C	Température maximale après la vanne pour protéger un chauffage sol. Réglable de 30 à 90 °C.
Appuyez sur +	Commuter optimisation - = non, ✓ = oui	Si oui, la fonction d'optimisation est activée lors d'un passage du régime réduit au régime confort. Ceci suppose qu'une sonde d'ambiance est raccordée.
Appuyez sur +	Anti-legionella - = non, ✓ = oui	Si oui, à chaque première charge du ballon eau chaude de la semaine, la température ECS est amenée à 70 °C pendant 15 minutes.

→ Quittez le réglage des paramètres en appuyant sur **Menu** ou attendez 60 secondes.

9. Réglage des paramètres de 2e niveau : ok et Config simultanément

Les paramètres ci-après sont accessibles pour autant que la configuration hydraulique choisie le justifie.

→ Pour modifier les paramètres visualisés, appuyez sur **ok**, ensuite sur **+** ou **-**, et confirmez par **ok**.

Action	Affichage	Signification
Appuyez sur ok et Config ensemble	Moyenne temp. ext. - = non, = oui	Si la fonction est activée, le régulateur fait une moyenne des températures extérieures afin de tenir compte de l'inertie du bâtiment.
Appuyez sur +	Te moyen. constante 100	Ce paramètre va de pair avec le calcul de la température moyenne. Voir explication complémentaire ci-après.
Appuyez sur +	Influence temp. amb. +15%	Paramètres permettant de doser la correction de la température d'eau en fonction de la température ambiante. Réglable de 0 à 40 %. +15 % signifie que par degré d'écart entre la température ambiante demandée et la température ambiante mesurée, la température de l'eau sera corrigée de 15 %. Un réglage de 0 % signifie que la sonde d'ambiance devient un simple réglage à distance de la température.
Appuyez sur +	Brûleur 10V modul 10K	Il s'agit de déterminer la bande proportionnelle de la sortie 0-10 V (voir "Comportement de la sortie 0-10 V", p. 20).
Appuyez sur +	ECS hysteres 10 K	Écart de température toléré entre la consigne ECS et le seuil d'enclenchement. Réglable de 5 à 30 K. Plus petite est la valeur, plus fréquents seront les enclenchements pour la production ECS.
Appuyez sur +	Vanne durée 180 s	Temps de course du servomoteur pour passer d'une vanne fermée à une vanne ouverte et vice versa. Réglable de 60 à 960 s. Ce paramètre influence le comportement PID mais n'agit pas sur la vitesse de la vanne.
Appuyez sur +	Circul P1 primaire - = non, = oui	Permet de choisir les variantes de configurations hydrauliques avec pompe primaire (voir 3.4, p. 10, 3.5. et 3.6.).



Si on change ce paramètre, il faudra par la suite couper et remettre la tension sur le régulateur de façon à activer la fonction.

Version RPxx : configuration hydraulique choisie
V2.2 Bxxxx : version software de l'affichage,
V2.0 Bxxxx : version software du régulateur

→ Messages : si on appuie sur **ok**, il est possible de faire défiler à l'aide des touches **+** ou **-** des codes qui donnent un historique des anomalies. Cette fonction est utile pour le service.

→ Réglages d'usine, retournez aux paramètres d'origine : annulez avec **-**, acceptez avec **+** et confirmez avec **ok**.

→ Quittez le réglage des paramètres en appuyant sur **Menu** ou attendez 60 secondes.

■ Calcul de la température extérieure moyenne

Ce tableau donne une idée des réglages pour «Te moyen. constante» en fonction du type de bâtiment et de son isolation.

Type de construction	Isolation faible	Isolation normale	Isolation excellente
Légère	50	75	100
Normale	75	100	150
Lourde	100	150	200

10. Utilisation de la sonde d'ambiance SAR2100

Raccordement

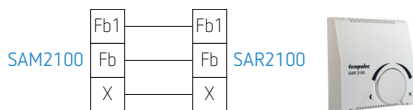

Remarque : si la borne X de la sonde n'est pas raccordée, le réglage et les dérogations à partir de la sonde d'ambiance sont inopérants. Seule la mesure de température est possible.

Utilisation

La sonde d'ambiance SAR2100 doit être utilisée si on désire activer la fonction d'optimisation lors d'un changement de régime réduit /confort. En effet, la sonde doit alors informer le régulateur sur la température ambiante et sur la température confort souhaitée pour que le régulateur calcule le moment idéal du passage en régime confort en tenant compte de la température extérieure.

L'utilisation d'une sonde d'ambiance va de pair avec un réglage de son influence. Si on désire un simple réglage à distance sans correction de la courbe de chauffe, l'influence doit être réglé sur 0 %. Si on désire une influence modérée, le réglage conseillé est de 10 à 15 %. Si on désire une influence forte (priorité de la température ambiante sur les conditions climatiques), l'influence peut être

réglée jusque 40 %.

La sonde d'ambiance agit sur le circuit avec vanne mélangeuse. Si le SAM2100 ne commande pas de vanne, la sonde d'ambiance agira sur la température chaudière.

En régime réduit, la sonde continue de mesurer la température ambiante mais ne modifie pas l'abaissement de température réglé sur le SAM2100. Seul le bouton de réglage de la température ambiante permettra une correction de la température ou de forcer un régime confort.

En régime confort, le bouton de réglage permet de modifier la température souhaitée mais aussi de forcer un régime réduit.

Réglages conseillés

- Réglez la sonde sur le milieu de l'échelle.
- Réglez l'influence sur 15 % (réglage d'usine).
- Réglez la courbe de chauffe comme décrit au 7.2, p. 26. Attendez 24 heures.
- Si la température ambiante de confort n'est pas atteinte ou est dépassée, corrigez la courbe de chauffe de la vanne (ou de la chaudière) en conséquence. Attendez l'effet de la correction.
- Lorsque la température ambiante désirée est atteinte, ne plus corrigez la courbe de chauffe mais utilisez uniquement le réglage de la sonde d'ambiance pour augmenter ou diminuer la température dans une plage de ± 4 °C en plus ou en moins.
- Si, par la suite, on constate des réactions trop brutales sur la température de l'eau, diminuez l'influence de la sonde. Si, par contre, on constate des réactions trop douces de la sonde, augmentez son influence.

Changement de régime à distance

- Avec le bouton de réglage de la sonde d'ambiance, il est possible de modifier le régime en cours du régulateur.
- Si le régulateur est en régime confort, tournez le bouton de la sonde à fond à gauche (☺) pour provoquer un passage en régime réduit.
- Si le régulateur est en régime réduit, tournez le bouton de la sonde à fond à droite (☹) pour provoquer un passage en régime confort.

11. Utilisation d'un thermostat d'ambiance à horloge

■ Raccordement

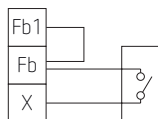

Thermostat avec raccordement 2 fils ou thermostat radio.

- contact du thermostat fermé = régime confort
- contact du thermostat ouvert = régime réduit.

Exemples de thermostats à utiliser : [RAM784](#), [RAM784R](#), [RAM811 top2](#), [RAM811 top3](#), [RAM813 top2 HF](#), [RAM813 top3 HF](#), [RAM831 top2](#), [RAM833 top2 HF](#).

■ Utilisation

Un thermostat d'ambiance est utilisé lorsqu'on désire :

- une surveillance d'une température ambiante maximale en régime confort
- une surveillance d'une température minimale en régime réduit
- une programmation horaire à distance.

Par opposition à une sonde d'ambiance qui corrige en permanence la température de l'eau, un thermostat n'agit qu'à partir d'un certain seuil de température et a alors une action prioritaire sur la régulation.

Comme la sonde d'ambiance, le thermostat agit sur le circuit avec vanne mélangeuse. Si le SAM2100 ne commande pas de vanne, le thermostat agit sur la commande du brûleur.

A partir du moment où les bornes Fb1-Fb sont pontées au régulateur, celui-ci sait que le contact raccordé en Fb-X est prioritaire et que la programmation horaire du circuit avec vanne (éventuellement de la chaudière) ne doit plus être pris en compte pour éviter des conflits avec la programmation horaire du thermostat.

■ Réglages conseillés

- Réglez le thermostat sur 22 °C en régime confort et 16 °C en régime réduit.
- Programmez les régimes souhaités au thermostat.
- Laissez le mode de fonctionnement du SAM2100 sur .
- Réglez l'abaissement en régime réduit sur 100 % sauf si une température réduite minimale doit être respectée pour le circuit direct.
- Si la température ambiante n'est pas atteinte, augmentez la courbe de chauffe de la vanne (éventuellement de la chaudière).
- Si la température en régime réduit est trop basse, réglez un régime réduit plus élevé au thermostat. Attendez l'effet de la correction.

Idéalement : le thermostat doit toujours être en appel de chaleur en régime confort et doit toujours être déclenché en régime réduit. La température ambiante en régime confort doit être légèrement inférieure à la limite réglée au thermostat.

12. Commandes à distance possibles

12.1. Fonction minuterie pour la relance du régime confort : utilisation d'un bouton-poussoir, d'une minuterie ou d'un relais temporisé combiné à une horloge TR611 top3

■ Application

Pour toute installation où l'on souhaite relancer le régime confort pour une durée déterminée via un bouton-poussoir ou une minuterie.

Bouton-poussoir, contact d'une minuterie

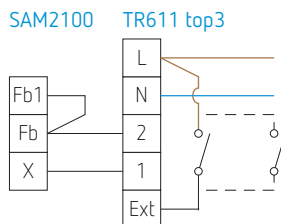

■ Principe de fonctionnement

Comme les bornes Fb1-Fb du SAM2100 sont pontées, l'horloge interne est neutralisée. L'alternance des régimes confort / réduit dépend uniquement de l'état du contact 1-2 raccordé aux bornes Fb-X.

- Contact fermé = régime confort
- Contact ouvert = régime réduit.

L'horloge TR611 top3 est programmée pour l'alternance des régimes. Lorsque le contact 1-2 est ouvert (régime réduit), un contact à distance raccordé sur l'entrée **Ext** de l'horloge permet de refermer le contact 1-2 pendant une durée déterminée. La temporisation est réglée dans l'horloge (commande par simple bouton-poussoir) ou par le relais temporisé ou la minuterie.

■ Commande compatible

Relais temporisé IK7817N.81/200

■ Restriction

Si une horloge externe est utilisée, la fonction d'optimisation n'est plus possible.

La commande de relance du régime confort n'agit que sur un seul circuit. Si le SAM2100 est utilisé pour piloter une vanne mélangeuse, c'est

le circuit vanne qui sera influencé par la relance. Par contre, si le SAM2100 ne commande pas de vanne mélangeuse, c'est le circuit de commande du brûleur qui sera influencé par la relance à distance.

■ Réglages

SAM2100

- mode
- régime sur 50 %
- régime réglé pour obtenir une température ambiante confort

Interrupteur horaire TR611 top3

- programmation horaire pour régimes confort / réduit
- choix de la dérogation par bouton-poussoir avec temporisation ON jusque 23:59 ou par interrupteur avec fonction ON permanent

12.2. Fonction minuterie pour la relance du régime confort : utilisation d'une minuterie avec une sonde SAR2100

■ Application

Pour toute installation où l'on souhaite relancer un régime confort pour une durée déterminée via un relais temporisé ou une minuterie.

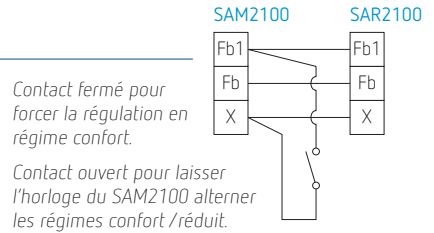

■ Principe de fonctionnement

Tant que le contact à distance est ouvert, le régulateur travaille selon son horaire programmé. Dès que le contact à distance court-circuite les

bornes Fb1-X, le régime confort est d'application. Le contact à distance doit avoir une action limitée dans le temps.

■ Commande compatible

Relais temporisé IK7817N.81/200

■ Restriction

La commande de relance du régime confort n'agit que sur un seul circuit. Si le SAM2100 est utilisé pour piloter une vanne mélangeuse, c'est le circuit vanne qui sera influencé par la relance.

Par contre, si le SAM2100 ne commande pas de vanne mélangeuse, c'est le circuit de commande du brûleur qui sera influencé par la relance à distance.

■ Réglages du SAM2100

- Mode ☉
- Régime ☾ sur 50 %

- Régime ☀ réglé pour obtenir une température ambiante confort.

12.3. Commande à distance sur Fb-Fb1-X lorsqu'il n'y a ni horloge, ni thermostat, ni sonde d'ambiance raccordée

Pour des applications qui nécessitent une commande à distance sur les bornes Fb-Fb1-X afin de forcer la régulation en régime confort ou réduit, il est possible de procéder avec un jeu de trois résistances comme le montre le schéma.

- Si le contact entre Fb1 et X est fermé, la régulation est en régime confort.
- Si le contact Fb et X est fermé, la régulation est en régime réduit.

- Toujours régler l'influence de la sonde d'ambiance sur 0 %.

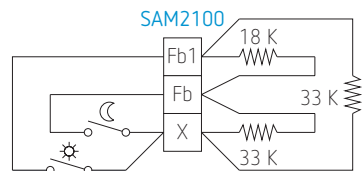

12.4. Commande à distance avec contacts en parallèle sur les sondes V1, V2 ou B0

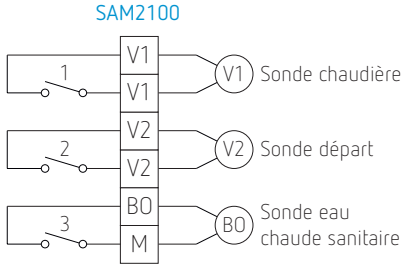

■ Exemples d'application

Si le contact 1 est fermé, la chaudière est à l'arrêt sauf en cas d'un appel de chaleur du circuit vanne ou du circuit ECS. Le circulateur chauffage 1 s'arrête après 15 minutes. Ex. : un thermostat d'ambiance placé à l'étage empêche tout fonctionnement de la chaudière pour le circuit radiateurs de l'étage tant que la zone est inoccupée.







Si le contact 2 est fermé, la vanne mélangeuse se referme impérativement. Exemples :

- une protection contre un retour froid à la chaudière ou un thermostat de température minimale chaudière oblige la vanne à se refermer si la température minimale n'est pas atteinte.
- un contact oblige la vanne à se refermer pendant une production ECS.
- un thermostat d'ambiance oblige la vanne à se refermer si la température ambiante maximale est atteinte.

Si le contact 3 est fermé, la production ECS est interdite. Exemples :

- un interrupteur ou une horloge à contact pour empêcher la production ECS à certaines périodes de la journée.
- un contact d'un régulateur solaire qui empêche la charge ECS pendant une charge solaire
- un interrupteur «été» pour empêcher une charge autre que par une résistance chauffante dans les ballons ECS mixtes.

■ Comportement de SAM2100 en cas de court-circuit de sonde

					
V1 en court-circuit	OFF sauf si  ouvre pendant la moitié du temps de course de la vanne ou si ECS ON	OFF après 15 minutes	–	le circulateur ECS s'arrête 15 minutes après une production ECS	–
V2 en court-circuit	–	–	OFF après 15 minutes	–	OFF
B0 en court-circuit	–	–	–	OFF	–

13. Conseils pour la modification des réglages



Une modification des réglages, paramètres et autres n'a pas un effet immédiat sur la régulation. Le temps de réaction peut parfois être d'une ou deux minutes.

Avant de procéder à une éventuelle modification des réglages, assurez-vous des points suivants :

- les horaires des régimes confort /réduit sont corrects et l'horloge est à l'heure
- les sondes présentent une valeur ohmique correcte; au besoin, il faut les vérifier à l'ohmmètre après avoir enlevé le régulateur de son socle
- les sondes sont placées à des endroits appropriés (voir "4. Montage du régulateur et des sondes", p. 15)
- les sondes destinées à la mesure de la température de l'eau sont convenablement irriguées.
- la configuration hydraulique choisie est correcte
- les circulateurs fonctionnent
- la vanne mélangeuse est bien montée et le servomoteur tourne dans le bon sens
- le thermostat de chaudière est réglé au moins sur 75 °C
- si le régulateur ne semble pas se comporter correctement après avoir attendu au moins 2 minutes, coupez et rebranchez l'alimentation 230 V AC.

Si tous les points ci-avant sont respectés, une correction des réglages des courbes de chauffe et de l'abaissement n régime réduit est alors possible selon les conseils suivants et en tenant compte du circuit visé (par exemple, il ne sert à rien d'augmenter la courbe de chauffe chaudière si la courbe de chauffe de la vanne est trop basse).

- Il fait trop chaud toute la journée
→ diminuez et
- Il fait trop froid toute la journée
→ augmentez et
- Il fait froid le matin → augmentez
- Il fait froid l'après-midi → augmentez
- Il fait froid lorsque la température extérieure est douce → augmentez
- Il n'y a pas d'abaissement significatif en régime réduit → diminuez (augmenter l'abaissement). Vérifiez si une température minimale n'a pas été imposée à la chaudière, voir "8. Réglage des paramètres de 1er niveau: Config", p. 28.
- Il fait trop froid de la nuit → augmentez (diminuer l'abaissement).

Lorsque des modifications de réglage sont effectuées, attendez que la correction fasse son effet. Cela peut prendre 12 heures pour une installation à forte inertie telle que le chauffage sol.

14. Indication de défaut

- En cas de sonde en circuit ouvert ou si la sonde extérieure est en court-circuit, le display clignote et si on visualise les températures à l'aide des touches + et -, la température correspondant à la sonde défectueuse est remplacée par ▲ si la sonde est en circuit ouvert et ▼ si la sonde est en court-circuit.
- Si on procède à la réparation ou si le défaut a été fugitif (mauvais contact par exemple), le display continue de clignoter jusqu'à ce qu'on appuie sur une touche + ou -, ou que la tension d'alimentation soit coupée. Ceci permet d'avertir que quelque chose d'anormal a eu lieu. Bien sûr, une fois le défaut disparu, le régulateur reprend sa fonction normale, et ▲ ou ▼ est remplacé par la valeur mesurée.