

SELEKTA 170 top3

1700130

SELEKTA 174 top3

1740130

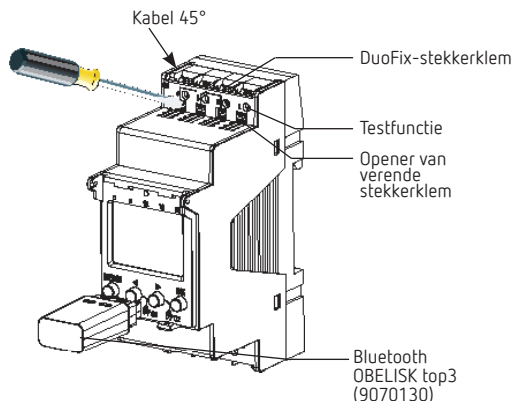

1. Fundamentele veiligheidsinstructies

WAARSCHUWING
Levensgevaar door elektrische schokken of brand!
 ➤ Montage uitsluitend door een elektromonteur laten uitvoeren!

- Het apparaat is bestemd voor de montage op DIN-hoedrails (volgens EN 60715)
- Als de geheugenkaart is aangebracht, wordt de gangreserve (10 jaar) verlaagd (bij batterijvoeding)
- Komt overeen met type 1 STU volgens IEC/EN 60730-2-7

2. Bedoeld gebruik

- De astronomische schakelklok wordt bijv. gebruikt voor verlichtingsinstallaties (straten, buitentrappen, etalages, ingangen etc.)
- Alleen in gesloten, droge ruimtes gebruiken

⚠ Niet gebruiken bij veiligheidsvoorzieningen, zoals bijv. vluchtdeuren, brandbeveiligingen etc.

Afvoer

- Voer het apparaat op milieuvriendelijke wijze af

3. Montage en aansluiting

WAARSCHUWING
Levensgevaar door elektrische schokken of brand!
 ➤ Montage uitsluitend door een elektromonteur laten uitvoeren!

Apparaat monteren



⚠ Diepte van de schakelkast controleren bij ingestoken OBELISK top3. De diepte moet > 94 mm zijn.

- Op DIN-hoedrail monteren (volgens EN 60715)
- Spanning vrijschakelen
- Nabijgelegen, onder spanning staande delen afdekken of afschermen
- Tegen opnieuw inschakelen beveiligen
- Controleren of het apparaat spanningsloos is
- Aarden en kortsluiten

Kabel aansluiten



SELEKTA 170 top3

SELEKTA 174 top3

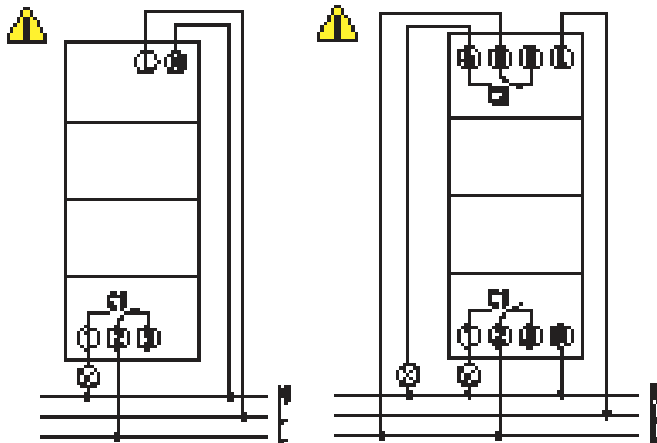

- Correcte aansluiting voor de goede werking van de nuldoorgangsschakeling noodzakelijk
- Kabel op 8 mm (max. 9 mm) afstrippen
- Kabel onder een hoek van 45° in de geopende DuoFix-stekkerklem steken (2 kabels per klempositie mogelijk)
- Om de DuoFix-stekkerklem te openen, moet u de schroevendraaier omlaag drukken

Kabel losmaken

- Opener van de verende stekkerklem met de schroevendraaier omlaag drukken

4. Toestelbeschrijving

Display & toetsen

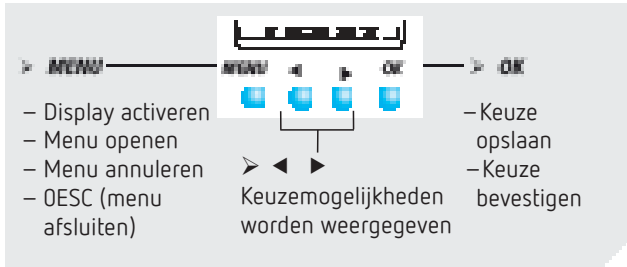
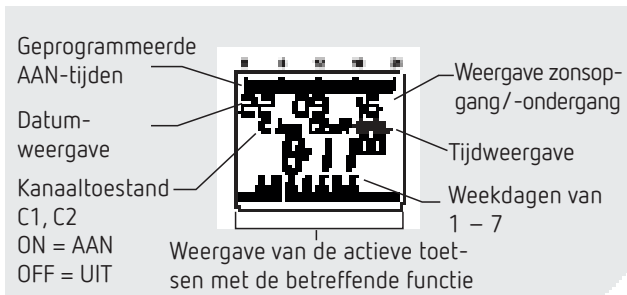

Bedieningsprincipe

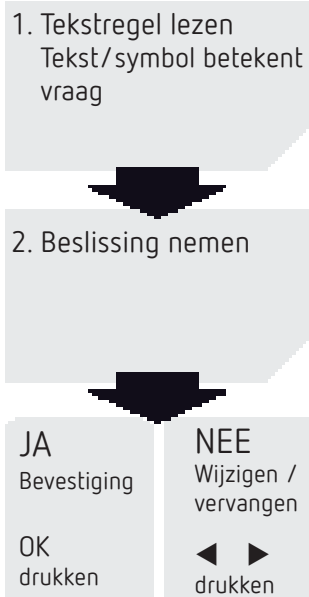

Overzicht menubesturing

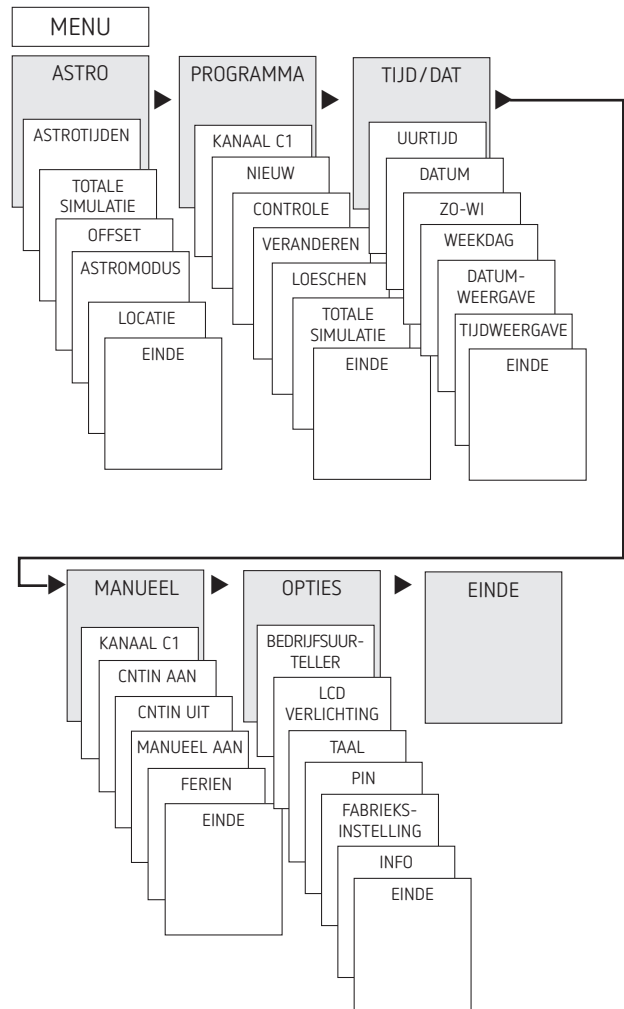

Eerste inbedrijfstelling

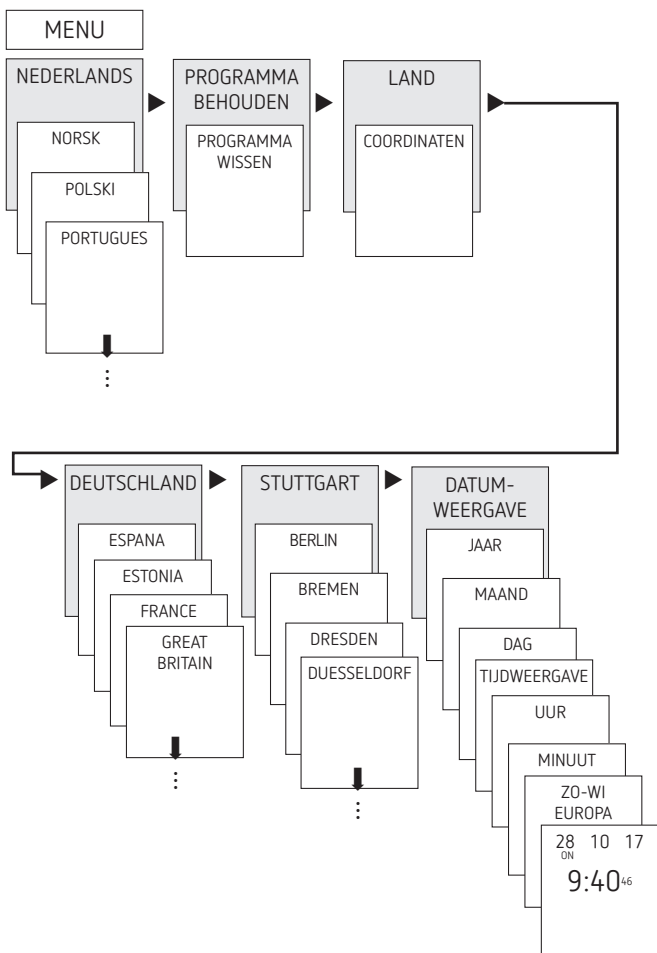

- Taal, land, stad, datum, tijd en zomer- / wintertijdregel (ZO-WI) instellen
- Op een willekeurige toets drukken en de meldingen op de display volgen (zie afbeelding).

5. Instelling en functies

Menu ASTRO

In het menu ASTRO kunnen astrotijden, algehele simulatie, offset, Astromodus alsmede de positie (plaatselijke omstandigheden) worden opgevraagd of gewijzigd.

- Astrotijden
Weergave van de astrotijden (inclusief de offset) voor de huidige dag
- Algehele simulatie
Weergave van de schakelreactie met een vrij selecteerbare startdatum (het vakantieprogramma wordt niet weergegeven)
- Offset
Met de offset (correctiewaarde) kunnen de berekende Astrotijden +/- 120 min worden verschoven. Daardoor kan de Astro-in- en uitschakeltijd aan plaatselijke omstandigheden (bijv. bergen, hoge gebouwen etc.) of aan persoonlijke wensen worden aangepast.

- Astromodus
 - ,s avonds-AAN, ,s morgens-UIT: Bij zonsondergang wordt ingeschakeld, bij zonsopgang wordt uitgeschakeld (voorbeeld: straatverlichting)
 - 's avonds UIT, ,s morgens AAN: Bij zonsondergang wordt uitgeschakeld, bij zonsopgang wordt ingeschakeld (voorbeeld: terrarium)
 - Astro niet actief: De Astrotijden werken niet (alleen de schakelklokfunctie „vaste schakeltijd“)
- Positie
 - Instelling van de plaats via keuze van een stad of via coördinaten (lengte- / breedtegraad, tijdzone). Met de geheugenkaart Bluetooth OBELISK top3 kunnen max. 10 extra steden (= favorieten) worden toegevoegd.

Astrotijd/positie wijzigen

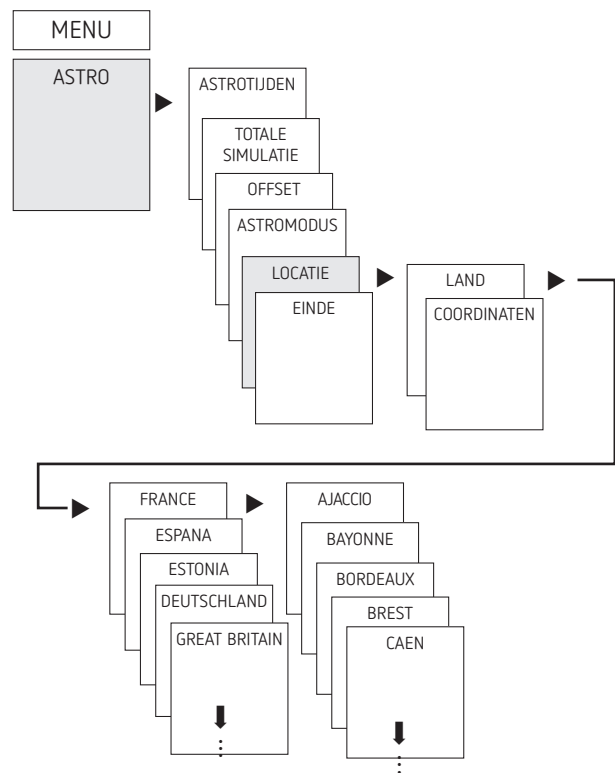

- Bijv. een ander land, een andere stad invoeren
- MENU indrukken (zie afbeelding).

Offset-functie instellen

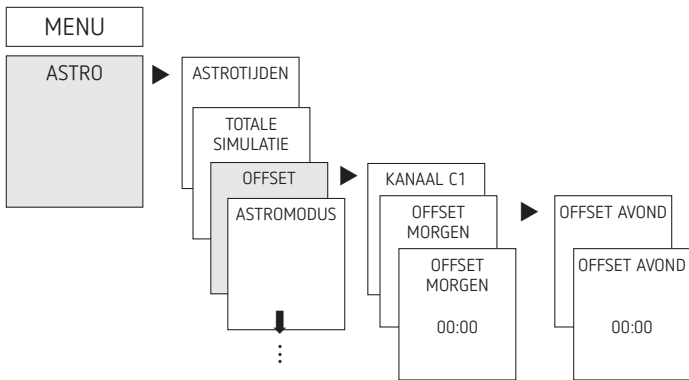

- Op MENU drukken
- ASTRO selecteren, met OK bevestigen
- OFFSET selecteren, met OK bevestigen
- KANAAL selecteren, met OK bevestigen
- OFFSET ,S MORGENS of OFFSET ,S AVONDS selecteren, met OK bevestigen
- Tijd instellen, met OK bevestigen

Zomer- /wintertijd instellen

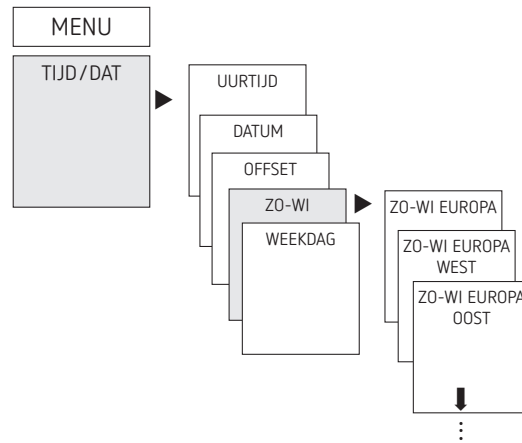

- Op MENU drukken
- TIJD/DAT selecteren, met OK bevestigen
- ZO-WI selecteren, met OK bevestigen
- Gewenste regio voor de ZO-WI-tijd selecteren, met OK bevestigen

Vaste schakeltijd programmeren

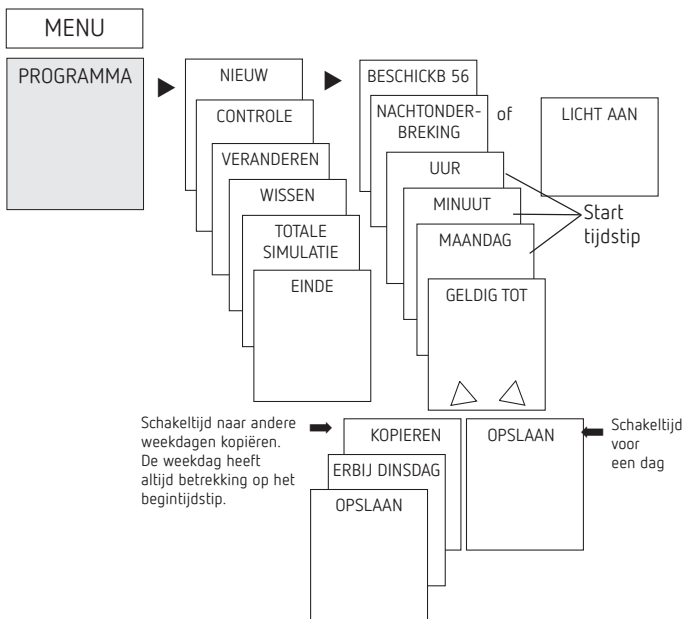

① Een schakeltijd bestaat altijd uit een begintijdstip en een eindtijdstip (DUUR TOT). Bijv. nachtuitschakeling op maandag 23:00 – 05:00 uur

② U hebt 56 vrije geheugenplaatsen ter beschikking

- Op MENU drukken
- PROGRAMMA selecteren, met OK bevestigen
- KANAAL selecteren, met OK bevestigen
- NIEUW kiezen, met OK bevestigen
- NACHT-UITSCHAKELING of DAG-INSCHAKELING selecteren, met OK bevestigen
- Gewenste schakeltijden (uren, minuten, dag) instellen, met OK bevestigen
- KOPIËEREN of OPSLAAN selecteren
- Voor het opslaan op ► drukken, met OK bevestigen
- Voor het kopiëren op OK drukken

Continu AAN/UIT inschakelen

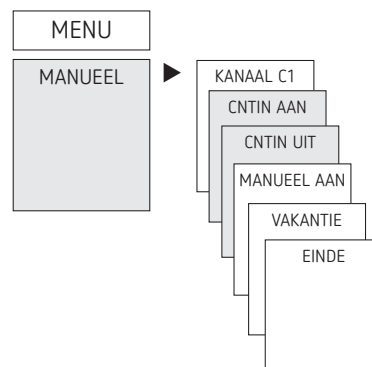

- Op MENU drukken
- MANUEEL selecteren, met OK bevestigen
- KANAAL selecteren, met OK bevestigen
- CONTINU AAN of CONTINU UIT selecteren, met OK bevestigen

Vakantiefunctie instellen

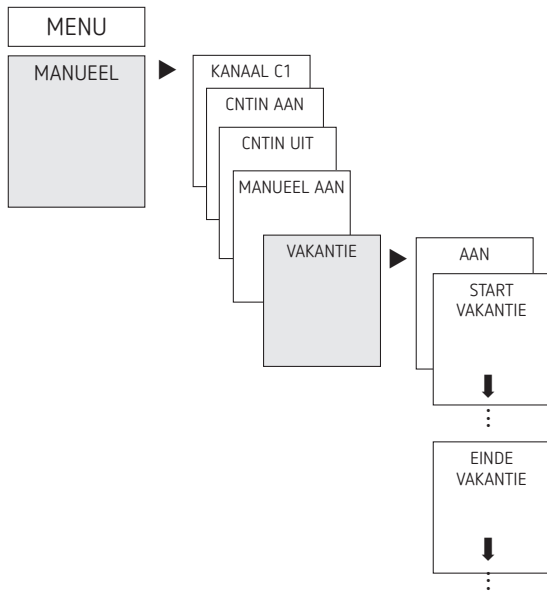

- Op MENU drukken
- MANUEEL selecteren, met OK bevestigen
- KANAAL selecteren, met OK bevestigen
- VAKANTIE selecteren, met OK bevestigen
- AAN selecteren, met OK bevestigen
- BEGIN VAKANTIE selecteren, met OK bevestigen
- JAAR, MAAND, DAG, UUR invoeren, met OK bevestigen
- EINDE VAKANTIE selecteren, met OK bevestigen
- JAAR, MAAND, DAG, UUR invoeren, met OK bevestigen

PIN-code aciveren

De PIN-code wordt menugestuurd onder OPTIES ingesteld.

- ① Als u de PIN bent vergeten, belt u de Theben-Hotline.
- ① Houd het serienummer bij de hand.

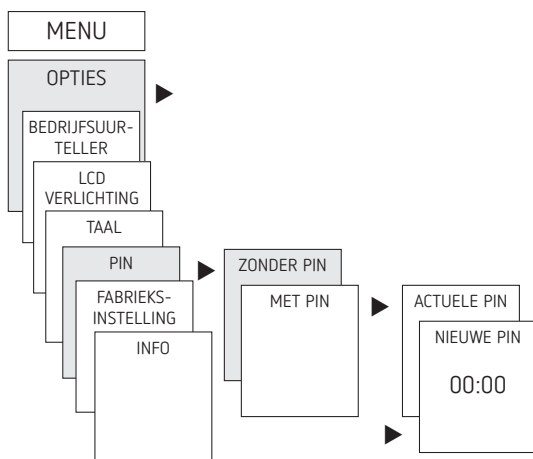

Hand- of continu-schakeling instellen

De hand- of continu-schakeling kan menugestuurd onder HANDMATIG of (in de automatische weergave) als toetsencombinatie (zie afbeelding) worden ingesteld.

- Handschakeling:
Omkering van de kanaaltoestand tot aan de volgende automatische resp. geprogrammeerde schakeling.

- Continu-schakeling:
Zolang een continu-schakeling (AAN of UIT) geactiveerd is, werken de geprogrammeerde schakeltijden niet



Handschakeling activeren

- Beide toetsen kort tegelijkertijd indrukken

Continu-schakeling activeren

- Beide toetsen 2 seconden tegelijkertijd indrukken

Hand-/continu-schakeling opheffen

- Beide toetsen tegelijkertijd indrukken

Bedrijfsurentellers

De bedrijfsuren van het kanaal (relais) worden in het menu OPTIES weergegeven en gewist. Overschrijden de bedrijfsuren de in het menu Service ingestelde waarde, dan wordt dit op de display SERVICE weergegeven

Voorbeeld: vervanging van een lamp na 5.000 uur.

- Bedrijfsuren wissen of de onder Service ingestelde waarde verhogen (bijv. tot 10.000 uur)

Bluetooth OBELISK top3 gebruiken

Alle functies kunnen ook met de geheugenkaart Bluetooth OBELISK top 3 (9070130) naar de schakelklok worden overgedragen.

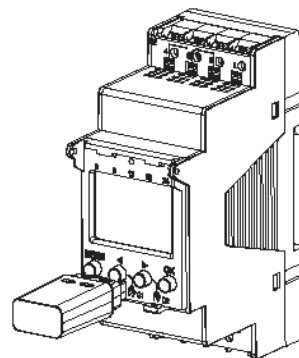

Kopiëren OBELISK → UUR

Kopieert het schakelprogramma en, indien gewenst, alle instellingen van de schakelklok (bijv. tijdformaat etc.) vanaf de geheugenkaart naar de schakelklok.

Kopiëren UUR → OBELISK

Kopieert alle schakelprogramma's en instellingen van de schakelklok naar de geheugenkaart.

OBELISK-programma starten

Neemt de schakeltijden over die op de geheugenkaart zijn geprogrammeerd. Zodra de geheugenkaart wordt verwijderd, worden weer de schakeltijden van de schakelklok actief.

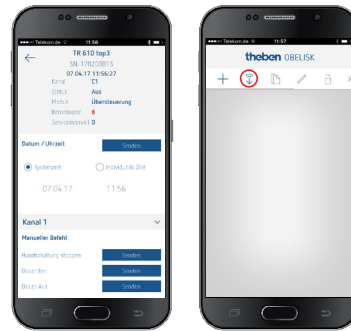
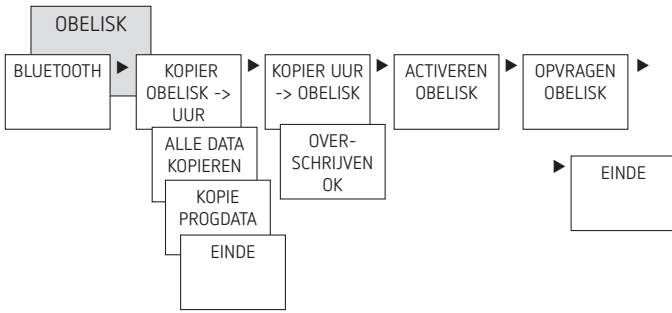

Nu kunnen bijv. projecten worden gemaakt en geüpload.

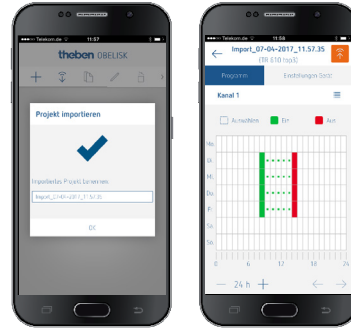



Schakelklok, Bluetooth OBELISK top3 en smart-phone (met app) verbinden

De apparaten uit de top3-serie kunnen met een app (voor Android, iOS) via mobiele eindapparaten worden geprogrammeerd. De communicatie vindt via de Bluetooth OBELISK top3 plaats. Er worden schakelprogramma's overgedragen en direct schakelopdrachten naar het apparaat gezonden.

- App OBELISK top3 uit de App Store of Google Play Store downloaden



ⓘ Bluetooth-verbinding alleen in de automodus mogelijk, niet in de handbedieningsmodus zoals OPTIES etc.

- App openen en met een van de 3 commando's activeren, d.w.z. op „Download“ , „Handcommando“  of „Upload“  drukken
→ Apparaat/apparatenlijst verschijnt op de display.



- Op „Verbinding maken“ drukken



- Bij de schakelklok op OK drukken
→ Nu verschijnt BLUETOOTH ACTIEF
- Binnen 30 s in de app op „Sluiten“ drukken

Schakelklok resetten

- De 4 toetsen tegelijkertijd indrukken
→ U kunt nu tussen PROGRAMMA BEWAREN en PROGRAMMA WISSEN kiezen

6. Technische specificaties

Bedrijfsspanning:	230 V AC +10 % / -15 %
Frequentie:	50-60 Hz
Stand-by:	0,4 W
Schakelvermogen max.:	16 A (bij 250 V AC, cos φ = 1)
Schakelvermogen:	10 A (bij 250 V AC, cos φ = 0,6)
Schakelvermogen min.:	10 mA/230 V AC 100 mA/24 V AC/DC
Schakeluitgang:	Het schakelen van willekeurige faseadren is toegestaan (SELEKTA 174 top3)
SELEKTA 170 top3:	Geschikt voor het schakelen van SELV (veilige zeer lage spanning)
Bedrijfstemperatuur	-30 °C ... +55 °C
Schakelnauwkeurigheid:	op de seconde nauwkeurig
Gangreserve:	10 jaar bij +20 °C (zonder Bluetooth OBELISK top3)
Gangnauwkeurigheid (typisch)	± 0,25 s/dag (25 °C)
Ontwerpstootspanning	4 kV
Vervuilinggraad	2
Contact	omschakelaar, µ contact
Max. aantal schakelingen bij 16 A ohmse last	50 000
Gloeilamp last	2600 W
Halogeenlamp last	2600 W
TL-lampen (VVG-verliesarme voorschakelapparaten):	
niet gecompenseerd	2600 VA
seriegecompenseerd	2600 VA
parallel gecompenseerd	1300 VA (130 µF)
Compacte tl-lampen (EVG):	1100 W
LED-lampen (< 2 W):	50 W
LED-lampen (> 2 W):	600 W

Bluetooth OBELISK top3: – Beschermingsgraad: – Temperatuur: – Reikwijdte:	IP 40 –30 °C ... +55 °C 15 m in het vrije veld
--	--

① De display van de schakelklok werkt nu volledig bij een temperatuur van +5 °C tot en met +55 °C.

7. Contact

Theben AG
Hohenbergstr. 32
72401 Haigerloch
DUITSLAND
Tel. +49 7474 692-0
Fax +49 7474 692-150

Hotline

Tel. +49 7474 692-369
hotline@theben.de

Adressen, telefoonnummers etc.
www.theben.de